

# OZONO CUBE 3.0

# MANUAL



ozonoCUBE 3.0



ON/OFF



TIMER



FAN SPEED



IONIZER

VIDA 10<sup>®</sup>

**Español**  
04

**Português**  
14

**Français**  
24

**Italiano**  
34

**Deutsch**  
44

ES

PO

FR

IT

DE

# ozonoCUBE3.0

Estimado consumidor,

Gracias por adquirir el Generador de Ozono CUBE 3.0 de Vida10.

Desde hace ya más de 15 años, ayudarle a cuidar de su bienestar es nuestro objetivo principal y más importante. Por eso, hemos vuelto a conseguir que tenga a su disposición un dispositivo patentado para la generación de Ozono con la última tecnología, de fácil manejo y alto rendimiento para que cuide de usted y de los que le rodean.

Guarde este manual para poder consultarlo en caso de duda.

Recuerde:

1. Las fotos del producto corresponden al modelo más reciente y sólo sirven de referencia.
2. Este manual contiene las recomendaciones de uso.



## Correcta eliminación de este producto

Éste símbolo indica que dentro de la UE este producto no debería de tirarse junto a otros residuos domésticos. Para prevenir posibles daños al medioambiente o a la salud de las personas causados por una eliminación incontrolada de residuos, recíclelo responsablemente para promover una reutilización sostenible de recursos materiales.



# índice

- 6** Qué es el Ozono
- 7** Precauciones y Consejos
- 7** Partes del producto
- 8** Descripción
- 9** Modo de funcionamiento
- 10** Mantenimiento
- 11** Mando a distancia
- 13** Especificaciones y Usos
- 13** Datos técnicos

# OZONO CUBE 3.0

## QUÉ ES EL OZONO

El Ozono (O<sub>3</sub>) es un elemento presente en la naturaleza. Es un gas natural cuya molécula está compuesta por 3 átomos de Oxígeno.

El Ozono es un potente oxidante inocuo para seres vivos a bajas concentraciones. Al ser un gas muy volátil no se puede envasar ni transportar, y la producción debe de ser in situ. Generar Ozono en las cantidades y tiempos recomendados hace que podamos hacer un uso directo de sus beneficios.

## PRECAUCIONES Y CONSEJOS DE USO

- No hacer uso del Generador de Ozono en presencia de seres vivos. No puede haber personas ni mascotas en la estancia durante la ozonización.
- Ventilar la estancia entre 5-10 minutos después de la ozonización. No respirar de manera directa el Ozono emitido.
- No desmontar la máquina para evitar daños en las piezas interiores. Si se manipula el equipo, la garantía quedará automáticamente anulada.
- No utilizar en sitios con artículos explosivos o inflamables; de esta manera se evitará que se puedan producir accidentes.
- No mojar ni sumergir el equipo en ningún líquido.
- No exponer directamente a la luz del sol o a fuentes de calor para evitar que el equipo pueda dañarse.
- No limpiar la cubierta externa con alcohol u otros disolventes ya que el acabado de la superficie podría deteriorarse.
- No dejar el aparato al alcance de los niños.
- No alterar o modificar el producto. El usuario final será responsable de las consecuencias de estas alteraciones.

# PARTES DEL PRODUCTO

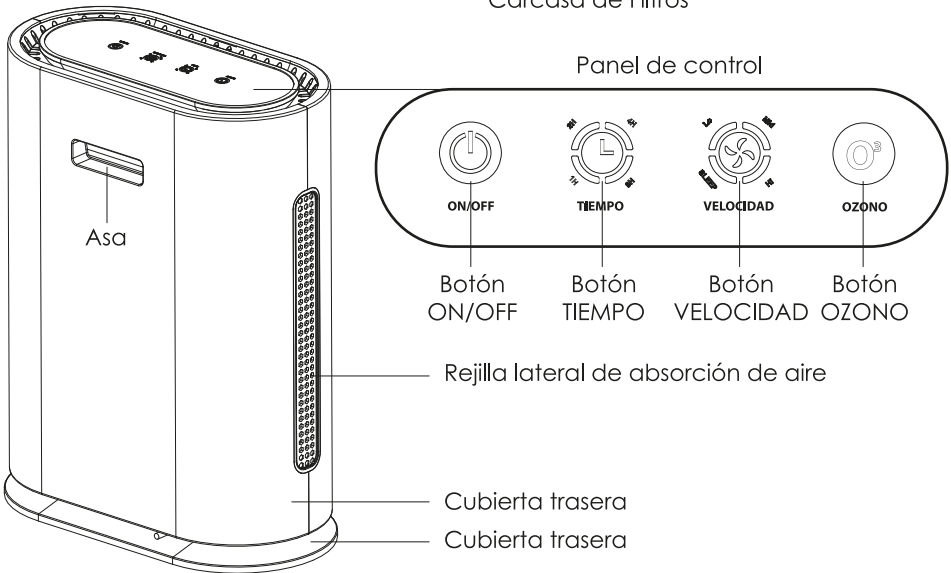
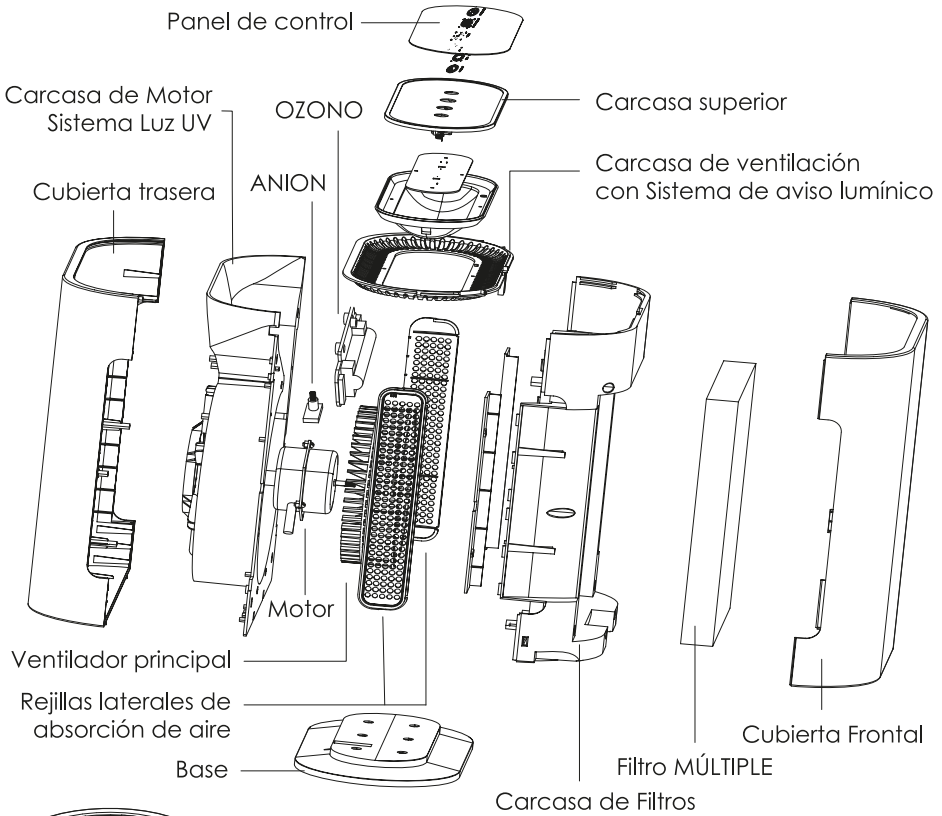

## DESCRIPCIÓN DEL PRODUCTO

Este Dispositivo Generador de Ozono hace, a la vez, de Sistema Eficiente de Purificador de aire. Es por ello que cuenta con 2 Funciones principales para gestionar la calidad del aire en su entorno:

**FUNCIÓN ION&UV:** Es la función predeterminada que permanece activa en todo momento. Se trata de un complejo proceso de filtrado y depuración del aire, que tras ser absorbido por sus rejillas laterales pasa por un filtro MÚLTIPLE central. Éste filtro se compone de varias capas:

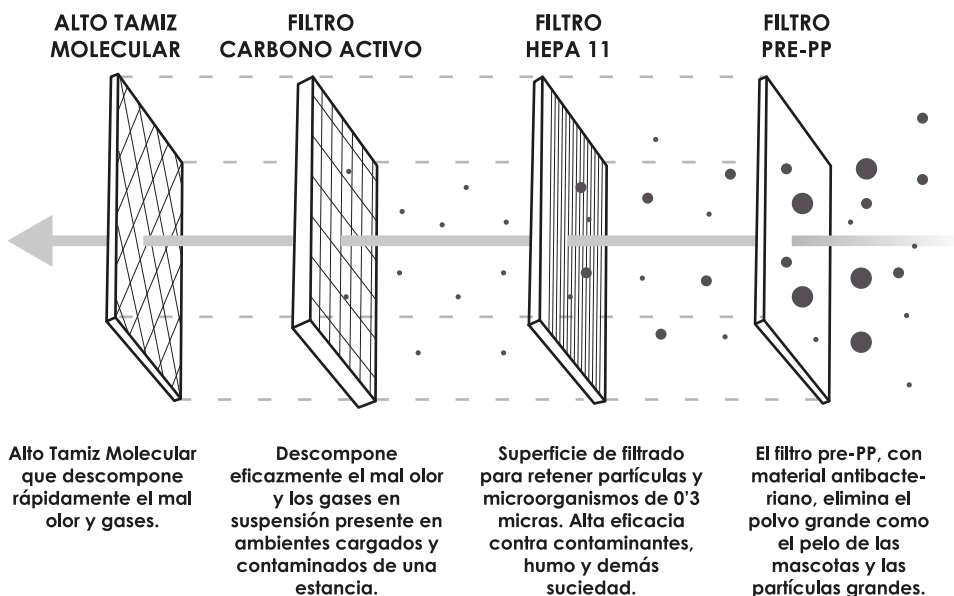

Una vez acabado este proceso, el **Sistema de Luz Ultravioleta** elimina cualquier resto que pudiera quedar en el aire filtrado para devolverlo de nuevo a la estancia. En este proceso final, el Dispositivo además emitirá iOnes/Aniones para mejorar aún más la calidad del aire devuelto.

**FUNCIÓN OZONO:** Emisión de Ozono que podrá activar o desactivar cuando crea conveniente. Trabaja durante 20 min. Después se desactiva. Para volver a activar, debes de volver a pulsar el botón. Si deseas desactivar la emisión de Ozono durante su funcionamiento, tan sólo tienes que pulsar el botón de nuevo.

## MODO DE FUNCIONAMIENTO

Al conectar el dispositivo a la red eléctrica, escuchará un “bip” y todos los indicadores lumínicos del panel de Control se iluminarán durante 3 segundos. Después, el indicador de ON / OFF se mantendrá iluminado y el Dispositivo pasará a modo de espera.

Pulse el botón ON / OFF del panel de control para comenzar. Una vez pulsado, la emisión de ION&UV comenzará de manera automática. Solo podrá desactivarlo, si lo desea, a través de su mando a distancia (**ver sección Mando a Distancia**). El sensor de calidad del aire, comenzará durante los próximos 2 min a recibir información sobre el estado del entorno en el cual usted se encuentra.

Si la calidad del aire es óptima, la luz LED principal del dispositivo permanecerá de color AZUL. Si la calidad del aire es buena, pero percibe algo de contaminación, se iluminará de color verde. Si la calidad del aire es mala, y está muy cargado de elementos que deben ser depurados por el dispositivo, se iluminará de color ROJO.

Según la percepción del dispositivo sobre la calidad de su entorno, adaptará de manera automática la velocidad del ventilador. Es por eso que notará cómo varía su funcionamiento en base a las diferentes fases en las que se encuentre, dependiendo de la luz que muestre.

Si mantiene el dispositivo en modo automático, sin configurar hora ni configurar ningún otro parámetro, el dispositivo se mantendrá encendido ininterrumpidamente trabajando en el modo ION&UV en base a la calidad del aire percibida.

Pero si lo desea, puede configurar de manera manual su forma de trabajo. La iluminación LED continuará variando en base a la calidad del aire de su entorno, pero la potencia del ventilador puede ser ajus-

# OZONOCUBE 3.0

tada por usted, anulando por tanto su ajuste automático.

Para ello, tan sólo tiene que pulsar el botón VELOCIDAD en el panel de control. Vuelva a presionar para cambiar los modos de velocidad que desee: **Hi** (velocidad rápida), **Mid** (velocidad media), **Lo** (velocidad lenta) y/o **SLEEP** (modo reposo). En este último modo, el aparato dejará de estar iluminado y se mantendrá en modo "hibernación" hasta que usted decida volver a ponerlo en marcha.

Para configurar el tiempo de funcionamiento del dispositivo, tan sólo debe pulsar el botón TIEMPO ubicado en el panel de control principal. Después, puede elegir entre los tiempos que desee configurando su función pulsando de nuevo el botón TIEMPO y eligiendo entre 1H – 2H- 4H- 8H.

La función OZONO podrá activarla y desactivarla cuando lo desee. Tan sólo debe pulsar el botón OZONO en el panel de control. Una vez activado, el símbolo de Ozono del panel se iluminará. Trabajará automáticamente durante 20.

**La emisión de ION&UV se realizará de manera constante desde el inicio del funcionamiento del Dispositivo. La función Ozono se podrá activar cuando se desee, y trabajará a la vez que la emisión de ION&UV.**

## MANTENIMIENTO

Este Dispositivo no requiere de un mantenimiento tedioso. Sólo tendrá que mantener limpio el filtro y cambiarlo cada 3-12 meses, todo ello dependiendo del funcionamiento que le haya dado y la calidad del aire que haya tenido que limpiar.

**LIMPIEZA DEL FILTRO.** Es recomendable limpiar el filtro 2 veces al mes (siempre dependiendo de su uso). Para ello, podrá utilizar un aspirador a muy baja potencia. Recuerde que NO debe utilizar agua y/o ningún producto de limpieza abrasivo.

## SUSTITUCIÓN DEL FILTRO:

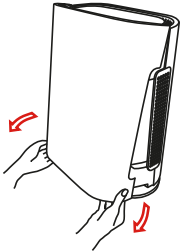

Retire suavemente la cubierta frontal.

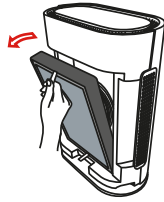

Extraiga el Filtro MÚLTIPLE.

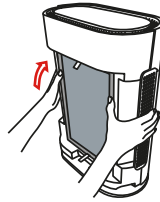

Coloque el nuevo Filtro MÚLTIPLE.

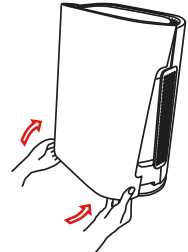

Encaje suavemente la cubierta frontal.

## MANDO A DISTANCIA

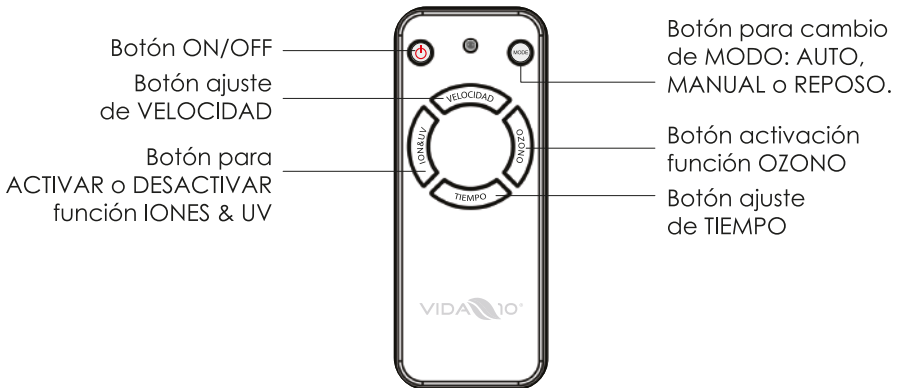

Funciona con baterías 2x AAA  
(no incluidas)

# OZONO CUBE 3.0

La siguiente tabla muestra información orientativa sobre los tiempos aproximados de purificación de aire en estancias de diferentes tamaños:

20-30 m <sup>2</sup>	30-40 m <sup>2</sup>	40-50 m <sup>2</sup>	50-75 m <sup>2</sup>
10 min	15 min	20 min	30 min

75-100 m <sup>2</sup>	100-150 m <sup>2</sup>
45 min	60 min

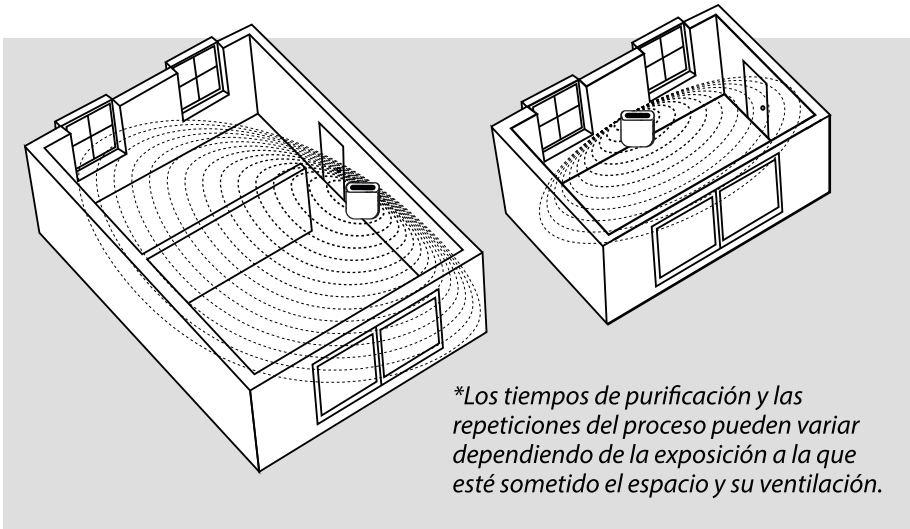



## ESPECIFICACIONES Y USOS

Este Generador de Ozono es adecuado para cualquier tipo de espacio personal o profesional: hogares, saunas, oficinas, comercios, clínicas, restaurantes, gimnasios... Ideal para el entorno de trabajo y para el hogar.

- Limpieza en profundidad del aire.
- Genera frescor y un ambiente positivo.
- Elimina olores sin incorporar productos químicos en el ambiente.
- Totalmente portátil y de fácil manejo.

### Características

<b>Voltaje</b>	220V   50Hz
<b>Consumo</b>	<60W
<b>Salida Ozono</b>	500 mg/h
<b>Salida Aniones</b>	$2 \times 10^7 / \text{cm}^3$
<b>Peso</b>	5'6 Kg
<b>Dimensiones</b>	350x180x466 mm

**VIDA 10**<sup>®</sup>

[vida10.es](http://vida10.es)

#### Importador

European Smart Investment S.L.U.  
CIF: B85960425  
Avd. La Ballestera.  
19208. Alovera.  
(Guadalajara-Spain).



# OZONO CUBE 3.0

Prezado consumidor,

Obrigado por adquirir o Gerador de Ozono CUBE 3.0 da Vida10.

Há mais de 15 anos, ajudá-lo a cuidar do seu bem-estar é o nosso objetivo principal e mais importante. É por isso que mais uma vez conseguimos que obtenha um dispositivo patenteadado para geração de Ozono em sua casa graças à tecnologia mais recente, fácil de utilizar e de alto desempenho, para que possa cuidar de si e daqueles que mais ama.

Guarde este manual para poder consultá-lo em caso de dúvida.

Lembre-se:

1. As fotos do produto correspondem ao modelo mais recente e servem apenas como referência.
2. Este manual contém as recomendações para uso.

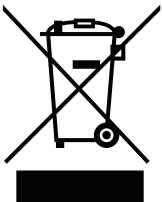

## Remoção correta deste produto

Este símbolo indica que, dentro da UE, este produto não deve ser colocado junto com outro lixo doméstico. Para prevenir possíveis danos ao meio ambiente ou à saúde das pessoas causados pelo descarte não controlado de resíduos, recicle-os de forma responsável para promover a reutilização sustentável de recursos materiais.

# Índice

- 16** O que é ozônio
- 17** Precauções e conselhos
- 17** Partes do produto
- 18** Descrição do produto
- 19** Modo de Operação
- 20** Manutenção
- 21** Comando à distância
- 23** Especificações e usos
- 23** Dados técnicos

# OZONO CUBE 3.0

## O QUE É O OZONO

O ozono (O<sub>3</sub>) é um elemento presente na natureza. É um gás natural cuja molécula é composta de 3 átomos de oxigênio.

O ozono é um poderoso oxidante, geralmente não prejudicial para os seres vivos em baixas concentrações, mas letal para os micro-organismos. Não é embalado ou transportado. A geração de ozono nas quantidades e horários recomendados permite-nos fazer uso direto dos seus benefícios.

## PRECAUÇÕES E CONSELHOS DE UTILIZAÇÃO

- Não usar o gerador de ozono na presença de seres vivos. Não pode haver pessoas ou animais de estimação na divisão durante a ozonização.
- Ventilar a divisão entre 5 e 10 minutos após a ozonização. Não respire diretamente o ozônio emitido.
- Não desmontar a máquina, de modo a evitar danos às peças internas. Se o equipamento for manuseado, a garantia será automaticamente anulada.
- Não utilizar em locais com artigos explosivos ou inflamáveis; assim impedirá a ocorrência de acidentes.
- Não molhar ou mergulhar o equipamento em nenhum líquido.
- Não o expor diretamente à luz solar ou a fontes de calor, para evitar danos ao equipamento.
- Não limpar a cobertura externa com álcool ou outros solventes, pois o acabamento da superfície pode deteriorar-se.
- Não deixar o aparelho ao alcance das crianças.
- Não alterar ou modificar o produto. O usuário final será responsável pelas consequências dessas alterações.

## PARTES DO PRODUTO

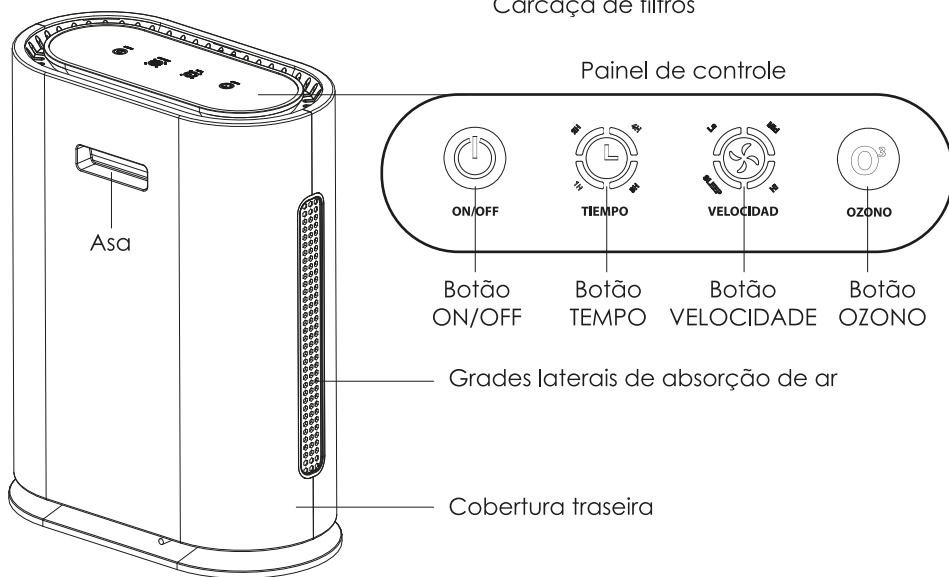
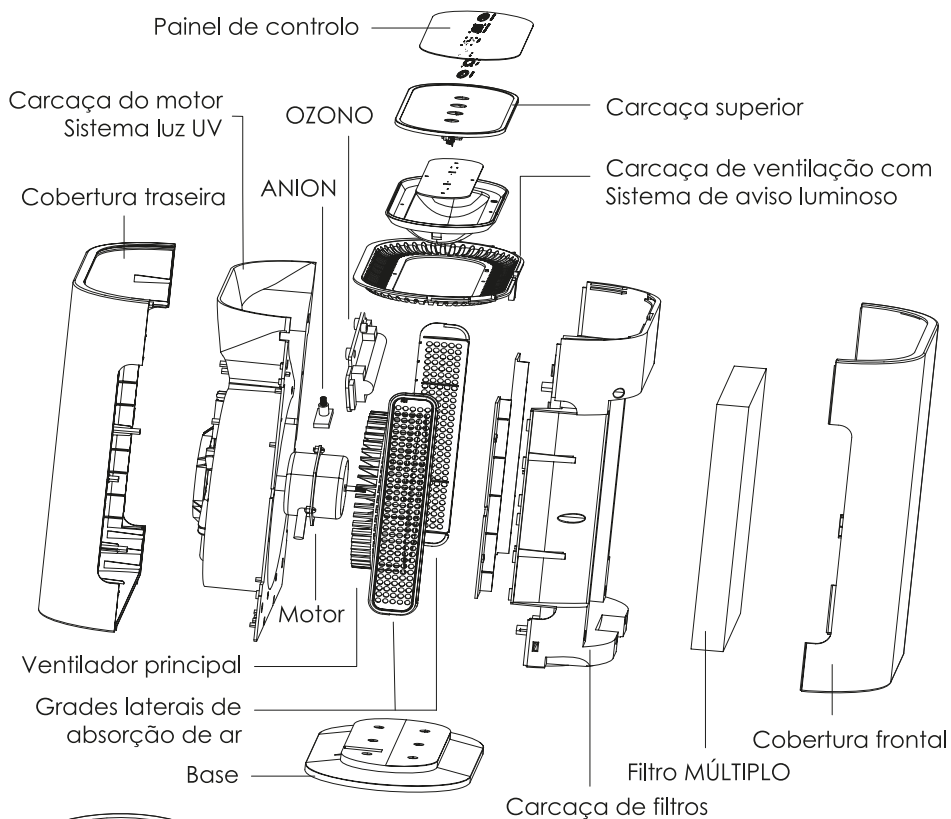

PO

# OZONOCUBE 3.0

## DESCRIÇÃO DO PRODUTO

Este Dispositivo Gerador de Ozono atua, ao mesmo tempo, como um Sistema Eficiente de Purificação de ar. É por isso que possui 2 funções principais para gerir a qualidade do ar ambiente:

**FUNÇÃO ION&UV:** É a função predeterminada que permanece sempre ativa. Trata-se de um processo complexo de filtragem e depuração do ar, que após ser absorvido pelas suas grelhas laterais, passa por um filtro MÚLTIPLO central. Este filtro é composto por várias capas:

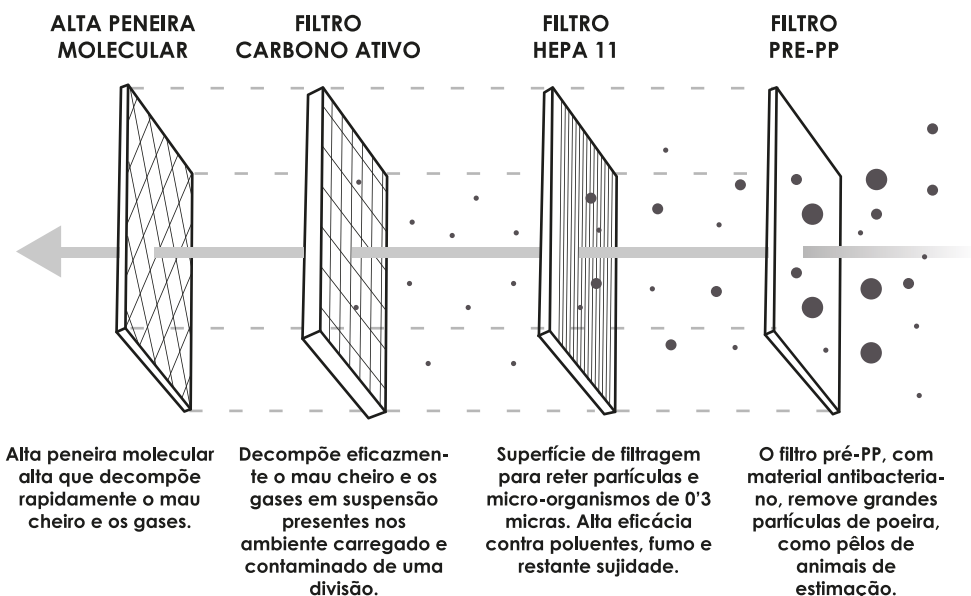

Quando esse processo é concluído, o **Sistema de Luz Ultravioleta** remove todos os detritos que possam permanecer no ar filtrado para devolvê-lo de volta à sala. Neste processo final, o dispositivo também emitirá iões/aniões para melhorar ainda mais a qualidade do ar devolvido.

**FUNÇÃO OZONO:** Emissão de ozono que poderá ativar ou desativar quando considerar conveniente. Esta função trabalhará automaticamente durante 20 minutos. Posteriormente, desativar-se-á. Para voltar a ativar, deverá premir novamente o botão. Se deseja desativar a emissão de Ozono durante o seu funcionamento, basta voltar a premir o botão.

## MODO DE OPERAÇÃO

Ao conectar o dispositivo à rede elétrica, escutará um "bip" e todas as luzes indicadoras no painel de controlo acender-se-ão durante 3 segundos. Posteriormente, o indicador ON/OFF permanecerá iluminado e o dispositivo passará a modo de espera.

Pressione o botão ON/OFF no painel de controlo para iniciar. Uma vez pressionado, a emissão de ION&UV iniciará automaticamente. Só poderá desativá-lo, se desejar, através do controlo remoto (**consulte a secção Controlo remoto**). O sensor de qualidade do ar iniciará durante os próximos 2 minutos para receber informações sobre o estado do ambiente no qual se encontra.

Se a qualidade do ar for ótima, a luz principal do LED permanecerá AZUL. Se a qualidade do ar for boa, mas notar alguma poluição, a luz ficará verde. Se a qualidade do ar for má e estiver muito carregada com elementos que devem ser limpos pelo dispositivo, a luz ficará VERMELHA.

Com base na perceção do dispositivo sobre a qualidade do ambiente, este adaptará automaticamente a velocidade do ventilador. É por isso que você notará como o seu funcionamento varia com base nas diferentes fases em que se encontre, dependendo da luz que mostre.

Se mantiver o dispositivo em modo automático, sem configurar a hora ou quaisquer outros parâmetros, o dispositivo manter-se-á continuamente aceso no modo ION&UV com base na qualidade do ar percebida.

# OZONOCUBE 3.0

Mas se assim o desejar, poderá configurar manualmente a maneira como trabalha. A iluminação LED continuará a variar com base na qualidade do ar ambiente, mas a potência do ventilador pode ser por si ajustada, anulando assim o seu ajuste automático.

Para isso, basta pressionar o botão VELOCIDADE no painel de controlo. Pressione novamente para alterar os modos de velocidade desejados: **HI** (velocidade rápida), **Mid** (velocidade média), **Lo** (velocidade lenta) e/ou **SLEEP** (modo repouso). Neste último modo, o dispositivo deixará de estar iluminado e permanecerá no modo "hibernação" até que você decida reiniciá-lo.

Para configurar o tempo de funcionamento do dispositivo, basta pressionar o botão TEMPO localizado no painel de controlo principal. Depois, poderá escolher entre os tempos desejados, configurando a sua função pressionando novamente o botão TEMPO novamente e escolhendo entre 1H-2H-4H-8H.

A função OZONO pode ser ativada e desativada a qualquer momento. Basta pressionar o botão OZONO no painel de controlo. Uma vez ativado, iluminar-se-á o símbolo do Ozono no painel. Esta função trabalhará automaticamente durante 20 minutos.

**A emissão de ION&UV será realizada constantemente desde o início do funcionamento do dispositivo. A função Ozono pode ser ativada quando desejado e funcionará ao mesmo tempo que a emissão de ION&UV.**

## MANUTENÇÃO

Este dispositivo não requer uma manutenção cansativa. Basta manter o filtro limpo e trocá-lo a cada 3-12 meses, tudo dependendo do funcionamento imprimido e da qualidade do ar que teve que limpar.



**LIMPEZA DO FILTRO.** Recomenda-se limpar o filtro duas vezes por mês (sempre dependendo do seu uso). Para isso, poderá usar um aspirador com potência muito baixa. Lembre-se de que **NÃO** deve usar água e/ou produtos de limpeza abrasivos.

## SUBSTITUIÇÃO DO FILTRO:

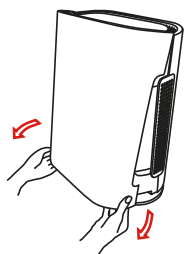

Retire suavemente a cobertura frontal.

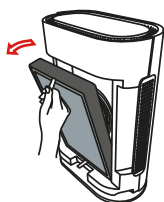

Extraia o Filtro MÚLTIPLO.

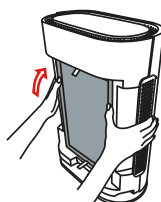

Coloque o novo Filtro MÚLTIPLO.

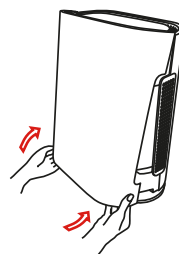

Encaixe suavemente a cobertura frontal.

## COMANDO À DISTÂNCIA

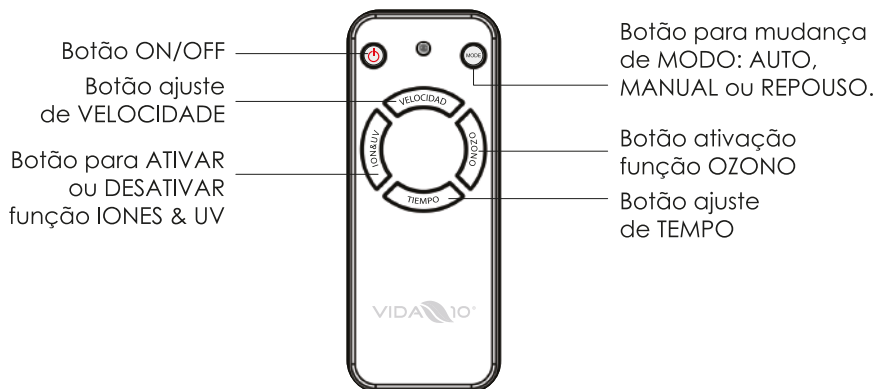

Funciona com baterias 2xAAA  
(não incluídas)

# OZONOCUBE 3.0

A tabela a seguir mostra informações indicativas sobre os tempos aproximados de ozonização do ar em divisões de tamanhos diferentes:

20-30 m <sup>2</sup>	30-40 m <sup>2</sup>	40-50 m <sup>2</sup>	50-75 m <sup>2</sup>
10 min	15 min	20 min	30 min

75-100 m <sup>2</sup>	100-150 m <sup>2</sup>
45 min	60 min

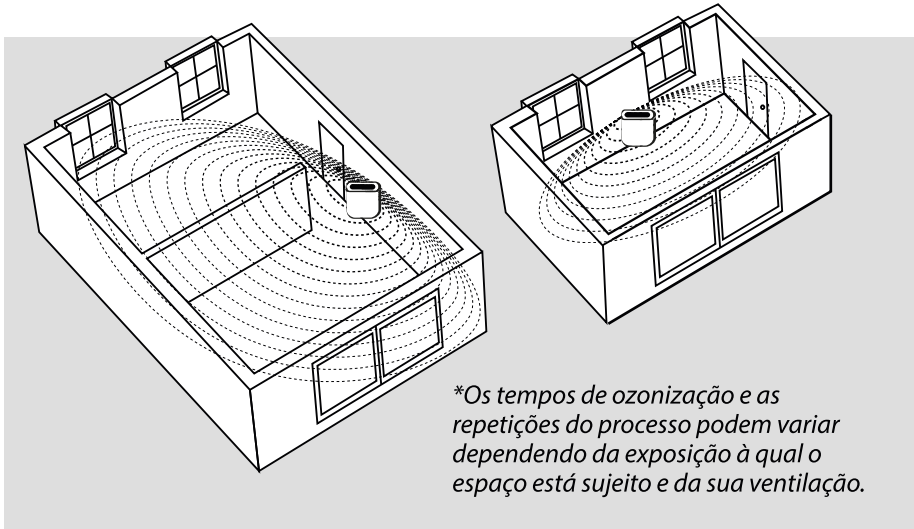

## ESPECIFICAÇÕES E USOS

Este Gerador de Ozono é adequado para qualquer tipo de espaço pessoal ou profissional: residências, saunas, escritórios, lojas, clínicas, restaurantes, ginásios, etc. Ideal para o ambiente de trabalho e para o lar.

- Limpa o ar e a água.
- Gera frescura e um ambiente positivo.
- Elimine odores sem usar produtos químicos. Ideal para usar em sapateiras, despensas, cozinhas, casas de banho, garagens, etc.
- Totalmente portátil e fácil de usar.

PO

### Dados técnicos

Tensão	220V   50Hz
Consumo	<60W
Ozônio OUT	500 mg/h
Ânions OUT	$2 \times 10^7 / \text{cm}^3$
Peso	5'6 Kg
Dimensões	350x180x466 mm

**VIDA 10**<sup>®</sup>

[vida10.es](http://vida10.es)

#### Importador

European Smart Investment S.L.  
CIF: B85960425  
Avd. La Ballestera.  
19208. Alovera.  
(Guadalajara-Spain).



# OZONO CUBE 3.0

Cher client,

Merci d'avoir acheté le Générateur d'Ozone CUBE 3.0 de Vida10.

Depuis déjà plus de 15 ans, vous aider à prendre soin de votre bien-être est notre objectif principal et le plus important. Pour cette raison, nous avons encore une fois réussi à mettre à votre disposition un appareil breveté pour la génération d'Ozone dans votre maison grâce à la dernière technologie, avec une grande performante et facile à utiliser, pour que vous preniez soin de vous et de vos proches.

Veillez conserver ce manuel pour toute référence ultérieure.

Rappel :

1. Les photos du produit correspondent au modèle le plus récent et sont uniquement à titre indicatif.
2. Ce manuel contient les conseils d'utilisation du produit.



## Recyclage approprié pour ce produit

Ce symbole signifie que ce produit ne doit pas être jeté avec les autres déchets domestiques au sein de l'UE. Pour préserver l'environnement ou la santé des personnes affectées par le non contrôlé des déchets, veuillez le recycler convenablement pour une réutilisation durable des ressources matérielles.

# índice

- 26** Que'est-ce que l'ozone
- 27** Précautions et conseils d'utilisation
- 27** Pièces du produit
- 28** Description du produit
- 29** Mode de fonctionnement
- 30** Entretien
- 31** Télécommande
- 33** Spécifications et utilisations
- 33** Données techniques

# OZONO CUBE 3.0

## QU'EST-CE QUE L'OZONE

L'Ozone (O<sub>3</sub>) est un élément présent dans la nature. Il s'agit d'un gaz naturel dont la molécule est composée de 3 atomes d'Oxygène.

L'Ozone est un oxydant puissant, généralement, à de faibles concentrations, il n'est pas nocif pour les êtres vivants, mais mortel pour les micro-organismes. Il ne peut être ni emballé ni transporté. Générer de l'Ozone dans les quantités et les délais recommandés nous permet d'utiliser directement ses avantages.

## PRÉCAUTIONS ET CONSEILS D'UTILISATION

- Ne pas utiliser le Générateur d'Ozone en présence d'êtres vivants. Il ne peut y avoir ni des personnes ni des animaux dans la pièce pendant l'ozonation.
- Ventilez la pièce entre 5 et 10 minutes après l'ozonation. Ne pas respirer l'Ozone émis.
- Ne pas démonter la machine afin d'éviter d'endommager les pièces intérieures. Si l'équipement est altéré, la garantie sera automatiquement annulée.
- Ne pas utiliser dans des endroits contenant des objets explosifs ou inflammables; de cette manière, les accidents seront évités.
- Ne pas mouiller ni plonger l'équipement dans un liquide.
- Ne pas exposer directement au soleil ou à des sources de chaleur pour éviter d'endommager l'équipement.
- Ne pas nettoyer la coque extérieure avec de l'alcool ou d'autres solvants car la finition de la surface pourrait se détériorer.
- Ne pas laisser l'appareil à la portée des enfants.
- Ne pas altérer ou modifier le produit. L'utilisateur final sera responsable des conséquences de ces modifications.

## PIÈCES DU PRODUIT

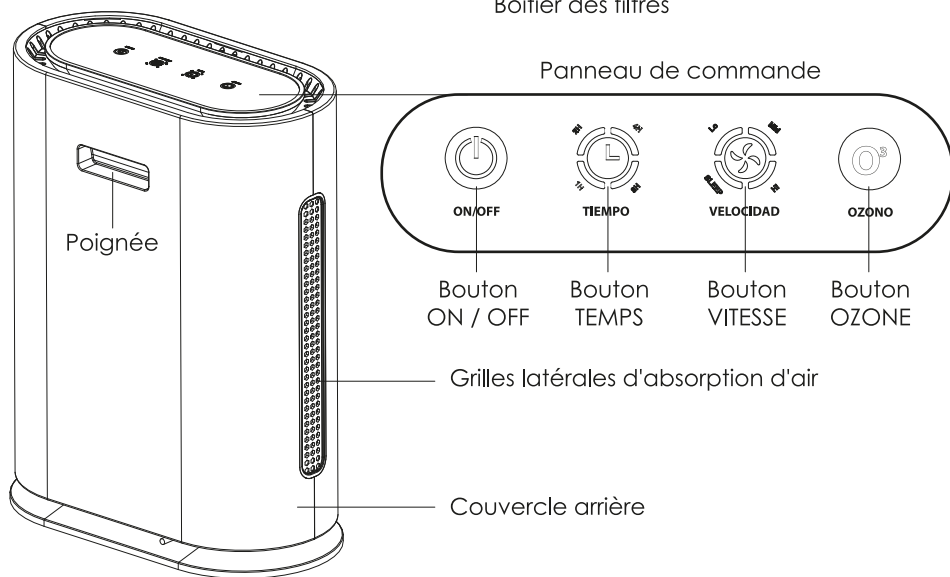
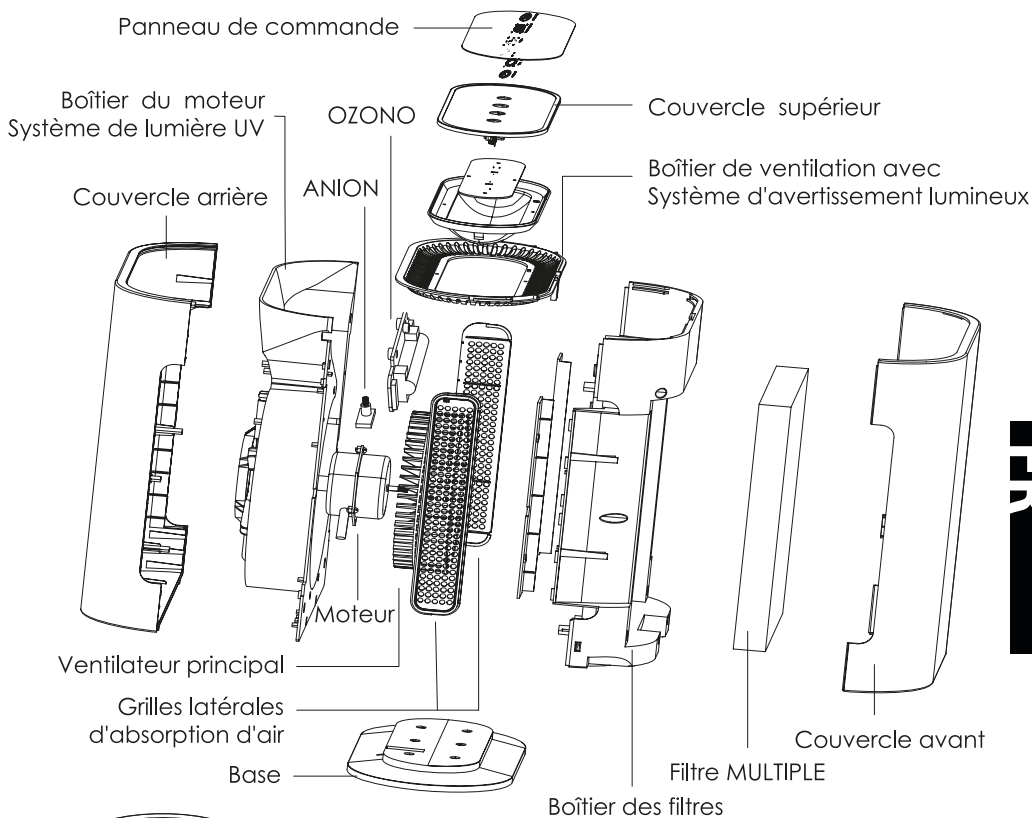

FR

# OZONOCUBE 3.0

## DESCRIPTION DU PRODUIT

Ce Dispositif Générateur d'Ozone agit en même temps comme un Système Efficace de Purification d'air. C'est pourquoi il dispose de 2 fonctions principales pour gérer la qualité de l'air dans votre environnement:

**FONCTION ION&UV:** C'est la fonction par défaut qui reste active à tout moment. Il s'agit d'un processus complexe de filtrage et de purification de l'air qui, après avoir été absorbé par ses grilles latérales, passe par un filtre central MULTIPLE. Ce filtre est composé de plusieurs couches:

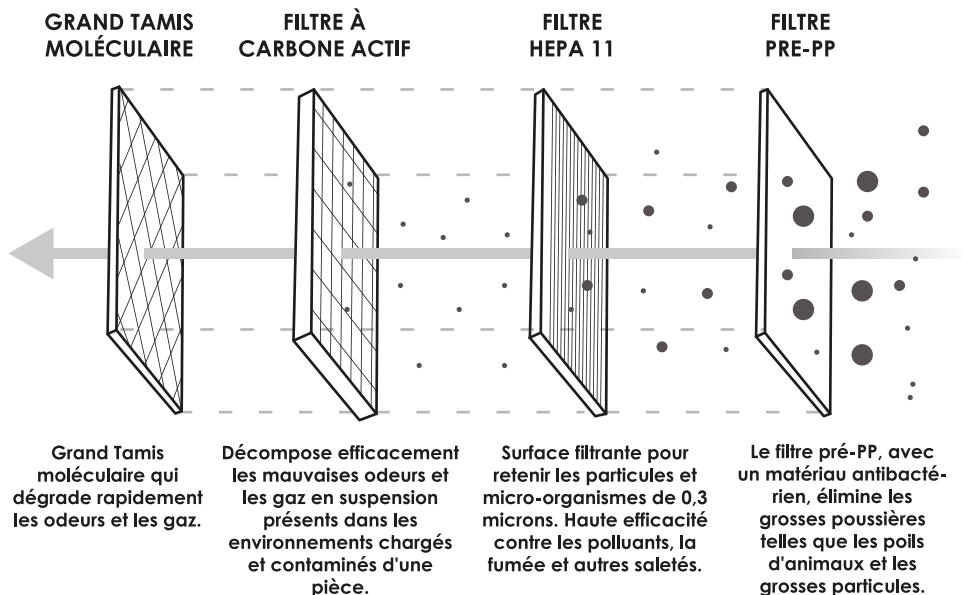

Une fois ce processus terminé, le **Système de Lumière UV** élimine tous les débris qui peuvent rester dans l'air filtré pour le renvoyer dans la pièce. Pendant ce processus final, l'appareil émettra également des iOns / Anions pour améliorer encore plus la qualité de l'air renvoyé.



**FONCTION OZONE:** Émission d'Ozone que vous pouvez activer ou désactiver quand vous le souhaitez. Cette fonction fonctionnera automatiquement pendant 20 minutes. Ensuite, elle sera désactivée. Pour réactiver, vous devez appuyer à nouveau sur le bouton. Si vous souhaitez désactiver l'émission d'Ozone pendant son fonctionnement, il vous suffit seulement d'appuyer à nouveau sur le bouton.

## MODE DE FONCTIONNEMENT.

Lors de la connexion de l'appareil au réseau électrique, vous entendrez un "bip" et tous les voyants lumineux du panneau de commande s'allumeront pendant 3 secondes. Ensuite, l'indicateur ON / OFF restera allumé et l'appareil passera en mode veille.

Appuyez sur le bouton ON / OFF du panneau de commande pour démarrer. Une fois pressé, l'émission ION&UV commencera automatiquement. Vous pouvez uniquement le désactiver, si vous le souhaitez, via votre télécommande (**voir la section Télécommande**). Le capteur de qualité de l'air commencera pendant les 2 minutes suivantes à recevoir des informations sur l'état de l'environnement dans lequel vous vous trouvez.

Si la qualité de l'air est optimale, la LED principale de l'appareil restera BLEUE. Si la qualité de l'air est bonne, mais que vous remarquez une certaine pollution, elle s'allumera en vert. Si la qualité de l'air est mauvaise et qu'il est fortement chargé d'éléments qui doivent être nettoyés par l'appareil, il s'allumera en ROUGE.

En fonction de la perception de l'appareil de la qualité de votre environnement, il adaptera automatiquement la vitesse du ventilateur. C'est pourquoi vous remarquerez comment son fonctionnement varie en fonction des différentes phases dans lesquelles il se trouve, en fonction de la lumière qu'il montre.

Si vous gardez l'appareil en mode automatique, sans régler l'heure ni définir d'autres paramètres, l'appareil continuera de fonctionner en continu en mode ION&UV en se basant sur la qualité de l'air perçue.

# OZONO CUBE 3.0

Mais si vous le souhaitez, vous pouvez configurer manuellement sa façon de travailler. L'éclairage LED continuera de varier en fonction de la qualité de l'air dans votre environnement, mais vous pouvez ajuster la puissance du ventilateur, annulant ainsi son ajustement automatique.

Pour ce faire, appuyez simplement sur le bouton VITESSE du panneau de commande. Appuyez à nouveau pour changer les modes de vitesse souhaités: **Hi** (vitesse rapide), **Mid** (vitesse moyenne), **Lo** (vitesse lente) et / ou **SLEEP** (mode veille). Dans ce dernier mode, l'appareil ne sera plus allumé et restera en mode «hibernation» jusqu'à ce que vous décidiez de le redémarrer.

Pour configurer la durée de fonctionnement de l'appareil, appuyez simplement sur le bouton TEMPS situé sur le panneau de commande principal. Ensuite, vous pouvez choisir entre les heures souhaitées en configurant sa fonction en appuyant à nouveau sur le bouton TEMPS et en choisissant entre 1H - 2H - 4H - 8H.

La fonction OZONE peut être activée et désactivée à tout moment. Appuyez simplement sur le bouton OZONE du panneau de commande. Une fois activé, le symbole Ozone sur le panneau s'allume. Cette fonction fonctionnera automatiquement pendant 20 minutes.

**L'émission d'ION & UV sera effectuée en permanence dès le début du fonctionnement de l'Appareil. La fonction Ozone peut être activée si vous le souhaitez et fonctionnera en même temps que l'émission d'ION&UV.**

## ENTRETIEN

Cet appareil ne nécessite pas d'entretien fastidieux. Il vous suffit de garder le filtre propre et de le changer tous les 3 à 12 mois, tout dépend de l'utilisation que vous lui avez donnée et de la qualité de l'air qu'il a dû nettoyer.

**NETTOYAGE DU FILTRE.** Il est recommandé de nettoyer le filtre deux fois par mois (toujours en fonction de son utilisation). Pour ce faire, vous pouvez utiliser un aspirateur à très faible puissance. N'oubliez pas que vous ne devez PAS utiliser d'eau et / ou de produits de nettoyage abrasifs.

## REPLACEMENT DU FILTRE :

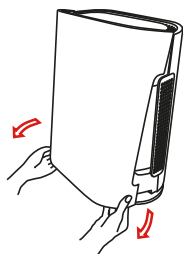

Retirez délicatement le couvercle avant.

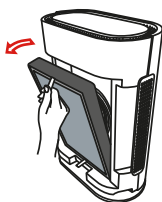

Retirez le filtre MULTIPLE.

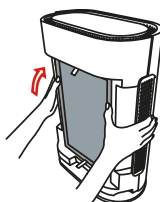

Mettez le nouveau filtre MULTIPLE.

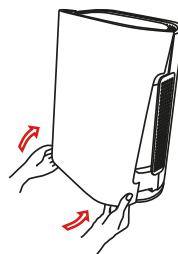

Enclenchez doucement le couvercle avant.

## TÉLÉCOMMANDE

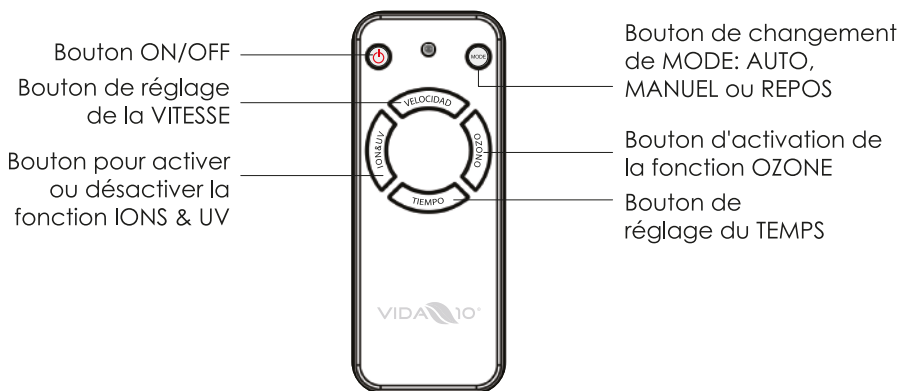

Fonctionne avec 2 piles AAA  
(non incluses)

# ozonoCUBE 3.0

Le tableau suivant présente des informations indicatives sur les durées approximatives d'ozonation de l'air dans des pièces de différentes tailles:

20-30 m <sup>2</sup>	30-40 m <sup>2</sup>	40-50 m <sup>2</sup>	50-75 m <sup>2</sup>
10 min	15 min	20 min	30 min

75-100 m <sup>2</sup>	100-150 m <sup>2</sup>
45 min	60 min

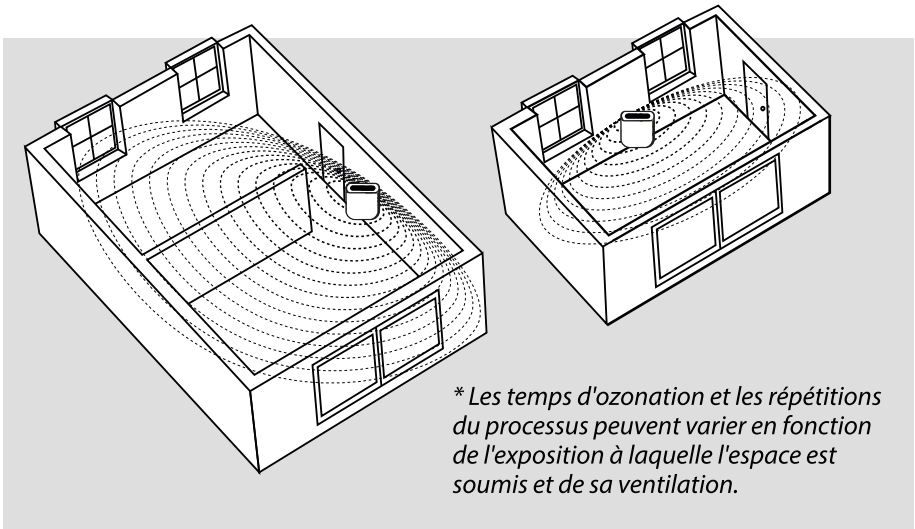

## SPÉCIFICATIONS ET UTILISATIONS

Ce Générateur d'Ozone convient à tout type d'espace personnel ou professionnel: maisons, saunas, bureaux, magasins, cliniques, restaurants, gymnases ... Idéal pour l'environnement de travail et pour la maison.

- Purifie l'air en profondeur.
- Génère de la fraîcheur et un environnement positif.
- Élimine les odeurs sans incorporer d'autres odeurs différentes. Idéal pour une utilisation dans les étagères à chaussures, garde-manger, cuisines, salles de bains, garages ...
- Entièrement portable et facile à utiliser.

### Données Techniques

INPUT	220V   50Hz
Power	<60W
Ozone OUT	500 mg/h
Anions OUT	$2 \times 10^7 / \text{cm}^3$
Poids Net	5'6 Kg
Mesures	350x180x466 mm

**VIDA 10**<sup>®</sup>

[vida10.es](http://vida10.es)

#### Importador

European Smart Investment S.L.  
CIF: B85960425  
Avd. La Ballestera.  
19208. Alovera.  
(Guadalajara-Spain).



ER

# ozonoCUBE3.0

Gentile cliente,

Grazie per acquistare il Generatore d'Ozono CUBE 3.0 di Vida10.

Da più di 15 anni, aiutare a prendersi cura del proprio benessere è il nostro obiettivo principale e più importante. Perciò siamo di nuovo in grado di mettere a disposizione un dispositivo patentato per la generazione di Ozono adatto all'uso domestico, grazie all'ultima tecnologia, facile da usare e con un alto rendimento per prendersi cura di sé stessi e dei propri cari.

Conservare questo manuale per futuri riferimenti in caso di dubbio.

Ricordate:

1. Le foto del prodotto corrispondono al modello più recente e servono solo come riferimento.
2. Questo manuale contiene le raccomandazioni per l'uso.



## Corretto smaltimento di questo prodotto

Questo simbolo indica che all'interno dell'UE questo prodotto non deve essere gettato insieme ad altri rifiuti domestici. Per evitare possibili danni all'ambiente o alla salute delle persone causati dallo smaltimento incontrollato dei rifiuti, il prodotto va riciclato responsabilmente per promuovere il riutilizzo sostenibile delle risorse materiali.

# índice

- 36** Che è l'ozono
- 37** Precauzioni e consigli d'uso
- 37** Parti del prodotto
- 38** Descrizione del prodotto
- 39** Modo di funzionamento
- 40** Manutenzione
- 41** Telecomando
- 43** Specifiche d'uso
- 43** Dati tecnici



# OZONO CUBE 3.0

## COS'È L'OZONO

L'Ozono (O<sub>3</sub>) è un elemento presente in natura. È un gas naturale la cui molecola è composta da 3 atomi di Ossigeno.

L'Ozono è un potente ossidante generalmente non dannoso per gli esseri viventi a basse concentrazioni, ma letale per i microorganismi. Non si in scatola nè si trasporta. Generare Ozono nelle quantità e tempi raccomandati ci permette avere accesso diretto ai suoi benefici.

## PRECAUZIONI E CONSIGLI D'USO

- Non usare il Generatore d'Ozono in presenza di esseri viventi. Non ci possono essere persone nè animali nella stanza durante l'ozonizzazione.
- Aireare la stanza durante 5-10 minuti dopo l'ozonizzazione. Non respirare l'Ozono emesso.
- Non smontare la macchina per evitare danni nei pezzi interni. La manipolazione dell'apparecchio annullará automaticamente la garanzia.
- Non utilizzare in posti con articoli esplosivi o infiammabili; in questo modo si eviterà che possano prodursi incidenti.
- Non bagnare nè sommergere l'apparato in nessun liquido
- Non esporre direttamente alla luce del sole o a fonti di calore per evitare che l'apparecchio possa danneggiarsi.
- Non pulire il coperchio esterno con alcol o altri solventi poichè lo smaltato della superficie potrebbe deteriorarsi.
- Mantenere fuori dalla portata dei bambini.
- Non alterare o modificare il prodotto. L'utente finale sarà responsabile delle conseguenze di queste alterazioni.



## PARTI DEL PRODOTTO

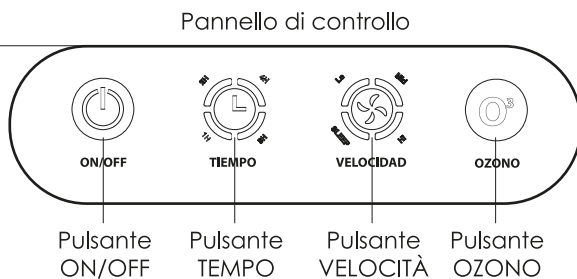
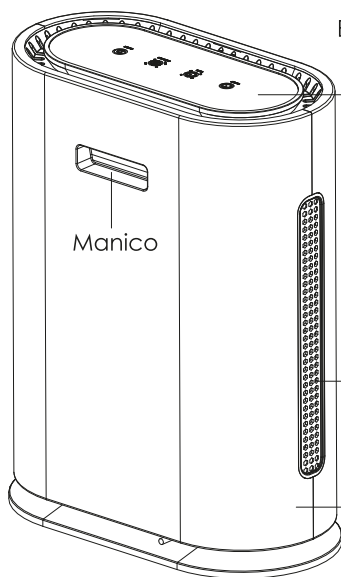
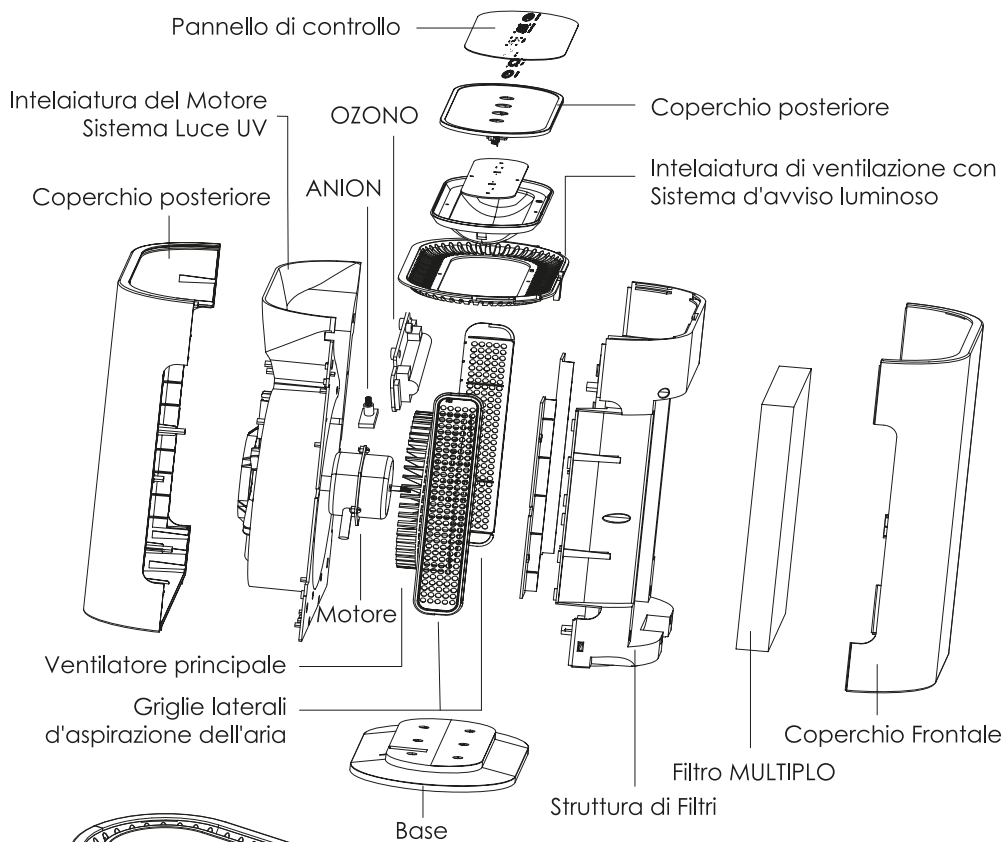

## DESCRIZIONE DEL PRODOTTO

Questo Dispositivo Generatore d'Ozono è, allo stesso tempo, Sistema Efficiente Purificante d'aria. È perciò che conta con 2 Funzioni principali per gestire la qualità dell'aria nell'ambiente:

**FUNZIONE ION&UV:** È la funzione predeterminata che resta attiva in ogni momento. Si tratta di un complesso processo di filtraggio e depurazione dell'aria, che dopo essere assorbita dalle sue griglie laterali passa attraverso un filtro MULTIPLO centrale. Questo filtro si compone di vari strati:

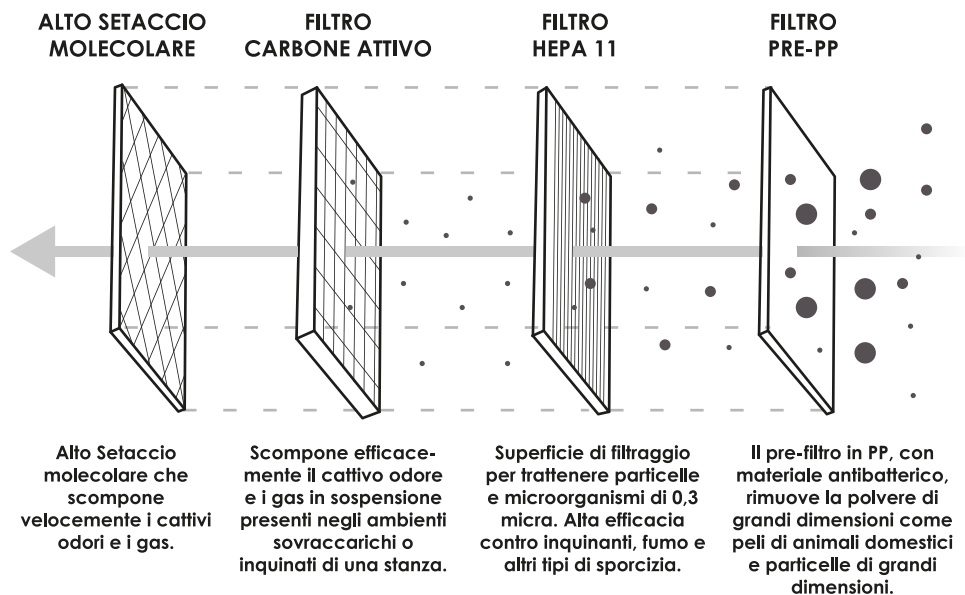

Una volta finito questo processo, il **Sistema di Luce Ultravioletta** elimina qualsiasi resto che possa rimanere nell'aria filtrata per restituirlo di nuovo alla stanza. In questo processo finale, il Dispositivo inoltre emetterà iOni/Anioni per migliorare ulteriormente la qualità dell'aria restituita.

**FUNZIONE OZONO:** Emissione d'Ozono che si può attivare o disattivare quando si considera conveniente. Questa opzione funzionerà automaticamente per 20 minuti. Dopo si disattiverà. Per riattivarla, bisogna premere nuovamente il pulsante. Se si desidera disattivare l'emissione di Ozono durante il suo funzionamento, basta con premere il pulsante di nuovo.

## MODO DI FUNZIONAMENTO

Al collegare il dispositivo alla rete elettrica, si udirà un “bip” e tutti gli indicatori luminosi del pannello di Controllo si illumineranno durante 3 secondi. Dopo, l'indicatore di ON/OFF si manterrà illuminato e il Dispositivo passerà in standby.

Premere il pulsante ON/OFF del pannello di controllo per cominciare. Una volta premuto, l'emissione di ION&UV comincerà in modo automatico. Solo si potrà disattivare, se si desidera, attraverso il telecomando (**vedere sezione Telecomando**). Il sensore di qualità dell'aria comincerà nei successivi 2 min a ricevere informazione sullo stato dell'ambiente circostante in cui si trova.

Se la qualità dell'aria è ottima, la luce LED principale del dispositivo rimarrà di colore BLU. Se la qualità dell'aria é buona, ma percepisce un po' di inquinamento, si illuminerà di colore verde. Se la qualità dell'aria è cattiva ed è molto carica di elementi che devono essere depurati dal dispositivo, si illuminerà di colore ROSSO.

A seconda della percezione del dispositivo sulla qualità dell'ambiente, adatterà in modo automatico la velocità del ventilatore. È per questo che si nota come cambia il suo funzionamento in base alle differenti fasi in cui si trovi, dipendendo dalla luce che si accende.

Se si mantiene il dispositivo in modo automatico, senza configurare l'ora nè configurare nessun altro parametro, il dispositivo si manterrà acceso ininterrottamente lavorando nel modo ION&UV in base alla qualità dell'aria percepita.

Ma se così si desidera, si può configurare manualmente il suo modo di

# OZONOCUBE 3.0

lavorare. L'illuminazione LED continuerà cambiando in base alla qualità dell'aria dell'ambiente, ma la potenza del ventilatore può essere modificata, annullando così la regolazione automatica.

Per farlo, solo bisogna premere il pulsante VELOCITÀ nel pannello di controllo. Premere di nuovo per cambiare i modi di velocità che si desiderano: **Hi** (velocità rapida), **Mid** (velocità media), **Lo** (velocità lenta) e/o **SLEEP** (modo pausa). In quest'ultima modalità, l'apparato smetterà di illuminarsi e si manterrà in modo "ibernazione" finché si deciderà riaccenderlo.

Per configurare il tempo di funzionamento del dispositivo, solo si deve premere il pulsante TEMPO ubicato nel pannello di controllo principale. Poi, si può scegliere tra i tempi desiderati configurando la sua funzione premendo di nuovo il bottone TEMPO e scegliendo tra 1H-2H-4H-8H.

La funzione OZONO potrà essere attivata e disattivata a scelta. Solo bisogna premere il pulsante OZONO nel pannello di controllo. Una volta attivato, il simbolo di Ozono del pannello si illuminerà. Questa opzione funzionerà automaticamente per 20 minuti.

**L'emissione di ION&UV si realizzerà in modo costante dall'inizio del funzionamento del Dispositivo. La funzione Ozono si potrà attivare su richiesta, e lavorerà allo stesso tempo che l'emissione di ION&UV.**

## MANUTENZIONE

Questo dispositivo non ha bisogno di una manutenzione tediosa. Solo si dovrà mantenere pulito il filtro e cambiarlo ogni 3-12 mesi, a seconda di quanto sia stato usato e dalla qualità dell'aria che ha dovuto pulire.

**PULIZIA DEL FILTRO.** Si raccomanda pulire il filtro 2 volte al mese (sempre secondo il suo uso). Per farlo, si può usare un aspirapolvere alla minima potenza. Ricordare che **NON** si deve usare acqua e/o nessun prodotto di pulizia abrasivo.

## SOSTITUZIONE DEL FILTRO:

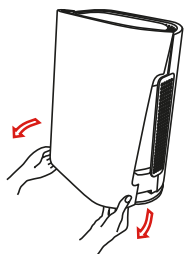

Ritirare con attenzione il coperchio frontale.

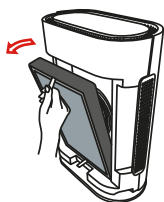

Estrarre il Filtro MULTIPLLO.

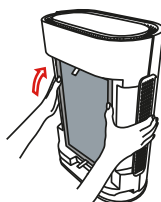

Collocare il nuovo Filro MULTIPLLO.

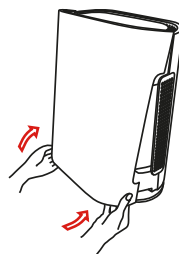

Incastrare con attenzione il coperchio frontale.

## TELECOMANDO

Pulsante ON/OFF  
 Pulsante regolazione di VELOCITÀ  
 Pulsante per ATTIVARE o DESATTIVARE funzioni IONES & UV

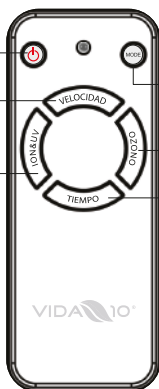

Pulsante per cambiare di MODO: AUTO, MANUALE o RIPOSO.  
 Pulsante attivazione funzione OZONO  
 Pulsante regolazione di TEMPO

Funziona con batterie 2x AAA  
 (non incluse)

# OZONOCUBE 3.0

La tabella sottostante mostra informazione orientativa sui tempi approssimati dell'ozonizzazione d'aria nelle stanze di diverse dimensioni:

20-30 m <sup>2</sup>	30-40 m <sup>2</sup>	40-50 m <sup>2</sup>	50-75 m <sup>2</sup>
10 min	15 min	20 min	30 min

75-100 m <sup>2</sup>	100-150 m <sup>2</sup>
45 min	60 min

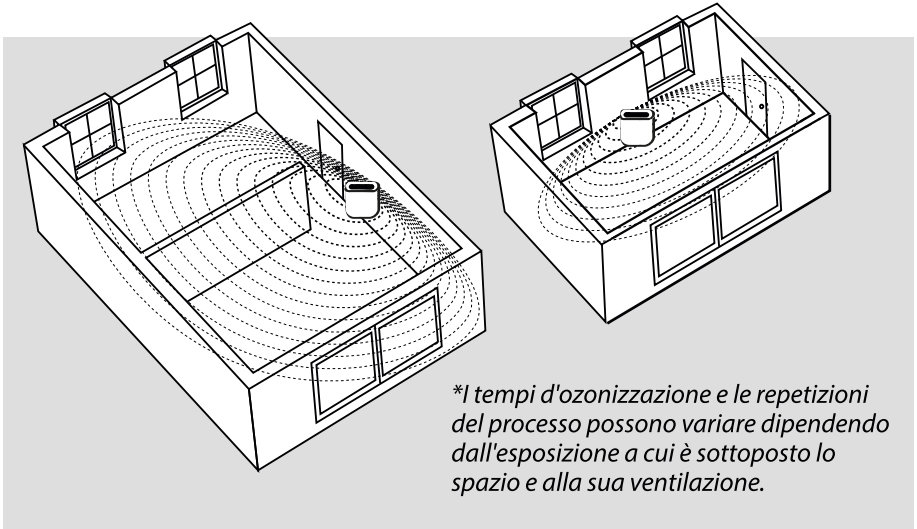

## SPECIFICHE D'USO

Questo Generatore d'Ozono è adeguato per qualsiasi tipo di spazio personale o professionale: domicilio, saune, uffici, negozi, cliniche, ristoranti, palestre...ideale per l'ambiente di lavoro e la casa.

- Pulisce l'aria in profondità.
- Genera freschezza e un ambiente positivo.
- Elimina odori senza incorporare altri odori differenti. Ideale il suo uso in scarpiera, dispense, cucine, bagni, garages...
- Totalmente portatile e di facile utilizzo.

### Dati Técnici

INPUT	220V   50Hz
Power	<60W
Ozone OUT	500 mg/h
Anions OUT	$2 \times 10^7 / \text{cm}^3$
Peso Netto	5'6 Kg
Misure	350x180x466 mm

**VIDA 10**<sup>®</sup>

[vida10.es](http://vida10.es)

#### Importador

European Smart Investment S.L.  
CIF: B85960425  
Avd. La Ballestera.  
19208. Alovera.  
(Guadalajara-Spain).



IT

# OZONO CUBE 3.0

Sehr geehrte Kundin, sehr geehrter Kunde,

Vielen Dank für den Kauf des Ozono CUBE 3.0 Vida 10. Schon seit mehr als 15 Jahren ist die Unterstützung für Ihr Wohlbefinden unser größtes Anliegen. Aus diesem Grund stellen wir Ihnen erneut ein patentiertes Gerät zur Ozonerzeugung in Ihrem Zuhause zur Verfügung, das dank neuester Technologie, einfacher Bedienung und hoher Leistung ideal für Sie und Ihre Liebsten geeignet ist.

Bewahren Sie diese Bedienungsanleitung auf, um bei Fragen nachlesen zu können.

Bitte beachten Sie:

1. Die Fotos des Geräts zeigen das neueste Modell und sollen einzig zur Orientierung dienen.
2. Diese Bedienungsanleitung enthält die Hinweise zur Benutzung.



## Korrekte Entsorgung dieses Produktes

Das Mülltonnensymbol bedeutet, dass dieses Gerät in der EU nicht im Hausmüll entsorgt werden darf. Recyclen Sie es verantwortungsbewusst, um die durch unkontrollierte Müllentsorgung entstehenden Umwelt- und Gesundheitsschäden zu vermeiden und so eine nachhaltige Wiederverwendung von materiellen Ressourcen zu fördern.



# índice

- 46** Was ist Ozon
- 47** Vorsichtasmassnahmen
- 47** Produktteile
- 48** Produktbeschreibung
- 49** Funktionsweise
- 50** Wartung
- 51** Fernbedienung
- 53** Technischeangaben
- 53** Technische Daten

# OZONOCUBE 3.0

## WAS IST OZON

Ozon (O<sub>3</sub>) ist ein in der Natur vorkommendes Element. Es ist ein natürliches Gas dessen Molekül aus 3 Sauerstoffatomen zusammengesetzt ist.

Ozon ist ein wirkungsstarkes Oxidationsmittel, das grundsätzlich in schwacher Konzentration harmlos für Lebewesen, jedoch tödlich für Mikroorganismen ist. Es wird weder verpackt noch transportiert. Wenn Ozon in empfohlenen Mengen erzeugt wird, können seine Vorteile direkt genutzt werden.

## VORSICHTSMASSNAHMEN UND GEBRAUCHSHINWEISE

- Den Ozongenerator nicht in Anwesenheit von Lebewesen verwenden. Während der Ozonisierung dürfen sich keine Personen oder Haustiere im Raum aufhalten.
- Lüften Sie den Raum zwischen 5-10 Minuten nach der Ozonisierung. Das freigesetzte Ozon nicht direkt einatmen.
- Das Gerät nicht auseinandernehmen, um Schäden an inneren Teilen zu vermeiden. Wenn an dem Gerät hantiert wird, verfällt automatisch seine Garantie.
- Nicht an Orten mit explosiven oder entflammenden Gegenständen verwenden, um Unfällen vorzubeugen.
- Nicht befeuchten oder in Flüssigkeiten tauchen.
- Das Gerät nicht direktem Sonnenlicht oder Wärmequellen aussetzen, um Schäden zu vermeiden.
- Die äußere Beschichtung des Geräts nicht mit Alkohol oder ähnlichem reinigen, damit sie ihre Oberflächenbeschaffenheit nicht verliert.
- Das Gerät außer Reichweite von Kindern aufbewahren.
- Das Produkt darf weder umgebaut noch modifiziert werden. Der Endbenutzer ist für die Folgen solcher Änderungen verantwortlich.

# PRODUKTEILE

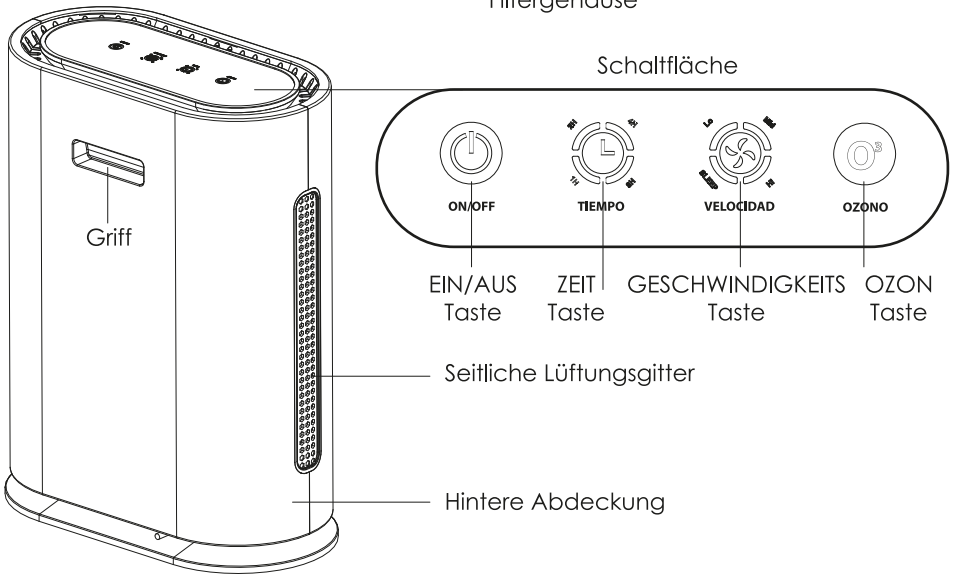
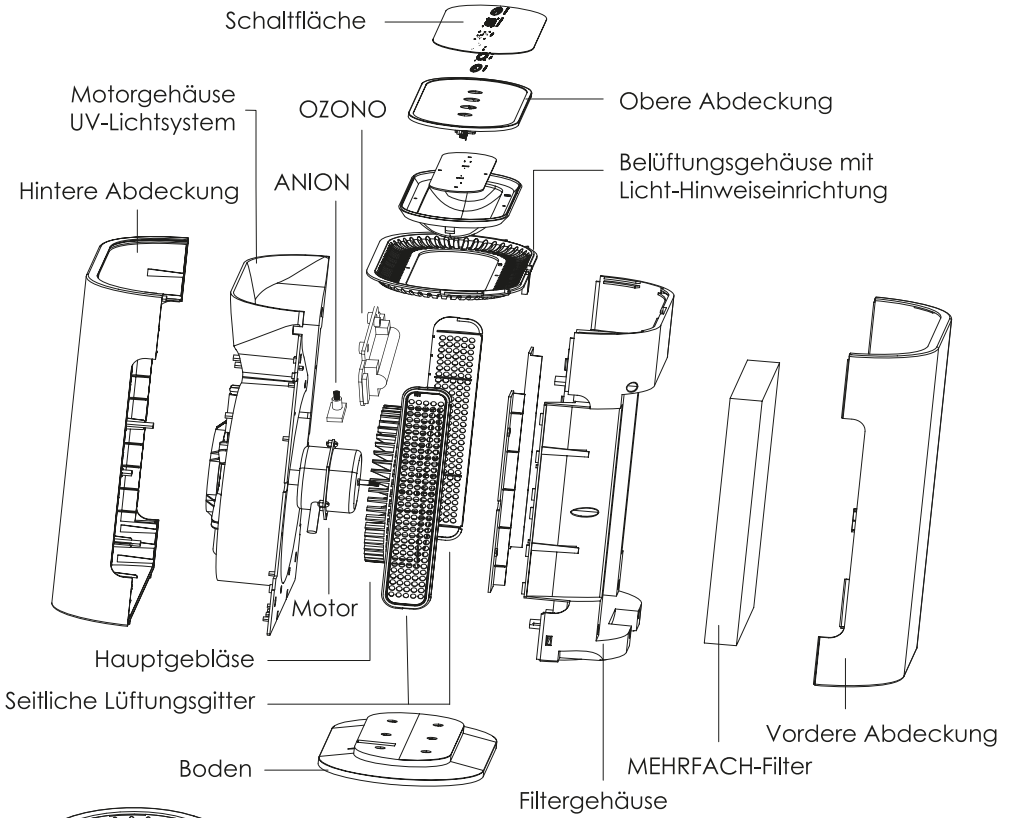

## PRODUKTBESCHREIBUNG

Dieser Ozongenerator kann auch als effizientes Luftreinigungssystem verwendet werden. Daher verfügt er über 2 Hauptfunktionen zur Regulierung der Luftqualität in Ihrer Umgebung:

**ION/UV-Funktion:** die Standardfunktion, die stets aktiviert ist. Dabei handelt es sich um einen komplexen Prozess bestehend aus einer Filterung und Reinigung der Luft, nachdem diese von den seitlichen Lüftungsgittern eingezogen wurde. Dann durchläuft sie einen zentralen MEHRFACH-Filter mit mehreren Schichten:

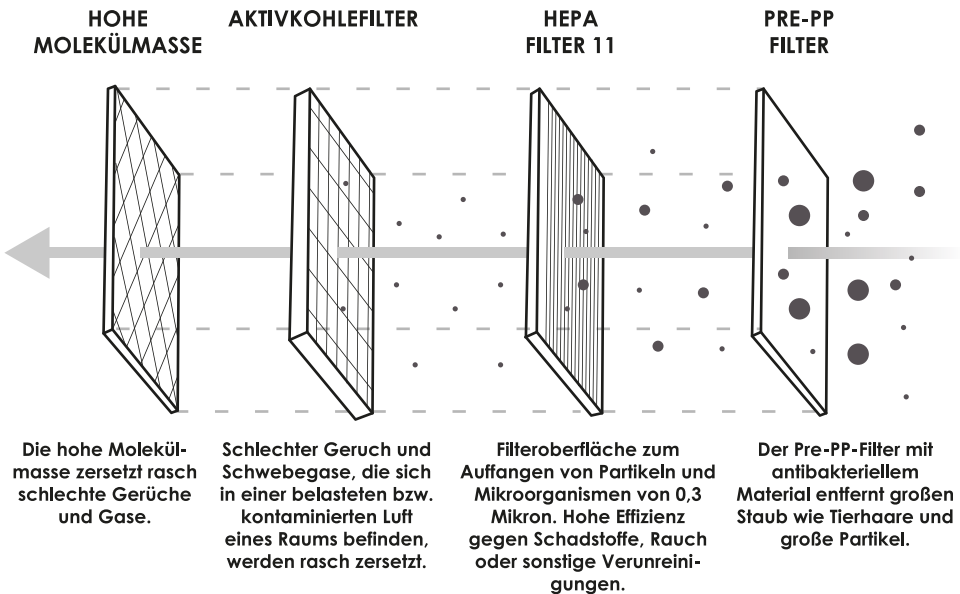

Nach diesem Prozess werden alle in der gefilterten Luft zurückgebliebenen Rückstände vom **UV-Lichtsystem** entfernt und sie in den Raum zurückkehrt. In diesem Moment wird das Gerät Ionen/Anionen auch ausstoßen, um die Qualität der zurückgegebenen Luft zusätzlich zu verbessern.

**OZON-FUNKTION:** Ozonausstoß, der nach Belieben aktiviert und deaktiviert werden kann. Diese Funktion läuft automatisch 20 Minuten lang, danach wird sie deaktiviert. Um sie wieder zu aktivieren, muss die Taste erneut gedrückt werden. Möchten Sie die Ozon-Funktion während diese läuft deaktivieren, einfach nochmals die Taste drücken.

## FUNKTIONSWEISE

Beim Anschließen des Geräts an eine Stromquelle ist ein Piepton zu hören und alle Lichtanzeigen auf der Schaltfläche leuchten 3 Sekunden lang auf. Die ON/OFF-Anzeige leuchtet weiter und das Gerät begibt sich in den Standby-Modus.

Drücken Sie zum Starten die ON/OFF-Taste. Sobald Sie sie gedrückt haben, startet die ION&UV-Funktion automatisch. Sie können diese nur, wenn Sie es wünschen, über Ihre Fernbedienung deaktivieren (**siehe Schnitt Fernbedienung**). Während den ersten 2 Minuten beginnt der Luftqualitätssensor Informationen über den Zustand der Umgebung, in der Sie sich befinden, zu empfangen.

Bei optimaler Luftqualität bleibt die Haupt-LED-Leuchte des Geräts BLAU. Ist die Luftqualität gut, es wird aber eine gewisse Verunreinigung wahrgenommen, leuchtet sie GRÜN. Ist die Luftqualität schlecht und stark von Elementen belastet, die das Gerät bereinigen muss, leuchtet sie ROT.

Je nach der Wahrnehmung der Umgebung durch das Gerät, wird die Geschwindigkeit des Ventilators automatisch angepasst. Deshalb werden Sie feststellen, wie seine Funktionsweise je nach Modus, in dem es sich befindet, variiert und das jeweilige Licht aufleuchtet.

Belassen Sie das Gerät im automatischen Modus, ohne Zeit oder andere Parameter eingestellt zu haben, läuft das Gerät je nach der wahrgenommenen Luftqualität im ION/UV-Modus weiter.

Wenn Sie möchten, können Sie die Funktionsweise aber manuell konfigurieren. Die LED-Beleuchtung basiert weiterhin auf der Luftqualität der Umgebung. Die Lüftungsstärke kann von Ihnen eingestellt werden, wodurch die automatische Einstellung deaktiviert wird.



# OZONO CUBE 3.0

Drücken Sie dazu einfach die GESCHWINDIGKEITS-Taste auf der Schaltfläche. Durch erneutes Drücken wird der Stärkemode eingestellt: **Hi** (hohe Geschwindigkeit), **Mid** (mittlere Geschwindigkeit), **Lo** (langsame Geschwindigkeit) und/oder **SLEEP** (Schlafmodus). Im letztgenannten Modus leuchtet das Gerät nicht mehr auf und verweilt im „Ruhestand“, bis Sie es wieder in Betrieb nehmen.

Um die Betriebszeit des Geräts einzustellen, drücken Sie einfach die ZEIT-Taste auf der Hauptschaltfläche. Durch erneutes Drücken der Zeit-Taste können dann auswählen, wie lange die Betriebszeit sein soll. Sie können zwischen 1H – 2H – 4H und 8H wählen.

Die OZON-Funktion kann jederzeit aktiviert und deaktiviert werden. Drücken Sie einfach die OZON-Taste auf der Schaltfläche. Nach der Aktivierung leuchtet das Ozon-Symbol auf der Schaltfläche auf. Diese Funktion läuft automatisch 20 Minuten.

**Die ION/UV-Funktion läuft nach der Inbetriebnahme des Geräts konstant. Die Ozonfunktion kann auf Wunsch aktiviert werden und läuft gleichzeitig mit der ION/UV-Funktion.**

## WARTUNG

Dieses Gerät benötigt keine aufwändige Wartung. Lediglich der Filter muss sauber gehalten und alle 3-12 Monate ausgewechselt werden, abhängig von Intensität mit der Sie ihn benutzt haben und der Qualität der Luft, die gereinigt werden musste.

**REINIGUNG DES FILTERS.** Es wird empfohlen, den Filter 2 Mal pro Monat zu reinigen (abhängig von seiner Benutzung). Dafür können Sie einen Staubsauger mit geringer Leistung verwenden. Bitte KEIN Wasser und/oder scheuerndes Reinigungsmittel verwenden.

**POSITION DES FILTERS:**

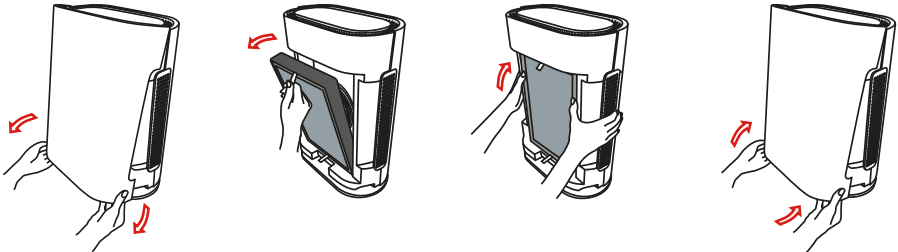

Nehmen Sie vorsichtig die vordere Abdeckung ab.

Nehmen Sie den MEHRFACH-Filter heraus.

Setzen Sie den neuen MEHRFACH-Filter ein.

Lassen Sie vorsichtig die vordere Abdeckung einrasten.

**FERNBEDIENUNG**

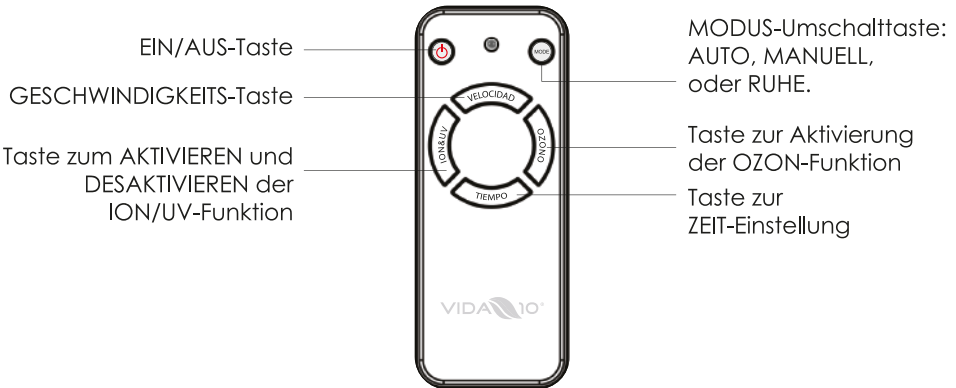

Funktioniert mit 2x AAA-Batterien  
(nicht inkludiert)



# ozonoCUBE 3.0

Die folgende Tabelle enthält ungefähre Angaben zu den Ozonisierungszeiten der Luft in Räumen unterschiedlicher Größe:

20-30 m <sup>2</sup>	30-40 m <sup>2</sup>	40-50 m <sup>2</sup>	50-75 m <sup>2</sup>
10 min	15 min	20 min	30 min

75-100 m <sup>2</sup>	100-150 m <sup>2</sup>
45 min	60 min

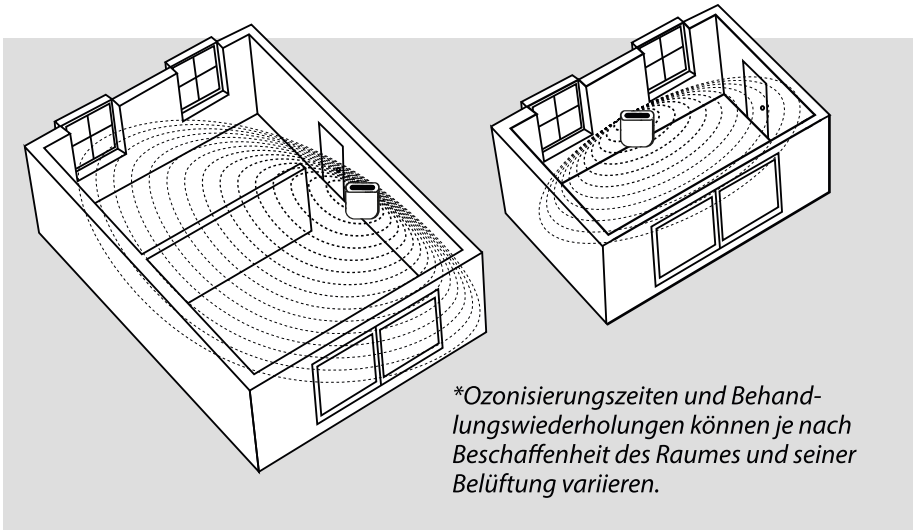



## TECHNISCHE ANGABEN

Dieser Ozongenerator eignet sich für jede Art von persönlichem oder beruflichem Raum: Wohnungen, Saunen, Büros, Geschäfte, Kliniken, Restaurants, Fitnessstudios, etc. Er ist ideal sowohl für das Arbeitsumfeld als auch für zu Hause.

- Reinigt gründlich die Luft.
- Sorgt für Frische und eine angenehme Atmosphäre.
- Beseitigt Gerüche, ohne andere Gerüche zu erzeugen. Ideal für den Einsatz in Schuhgeschäften, Speisekammern, Küchen, Badezimmern, Garagen, etc.
- Totalmente portátil y de fácil manejo.

### Technische Daten

<b>INPUT</b>	220V   50Hz
<b>Power</b>	<60W
<b>Ozonemission</b>	500 mg/h
<b>Emissionanionen</b>	$2 \times 10^7 / \text{cm}^3$
<b>Nettogewich</b>	5'6 Kg
<b>Massnahmen</b>	350x180x466 mm

**VIDA 10**<sup>®</sup>

[vida10.es](http://vida10.es)

#### Importador

European Smart Investment S.L.  
CIF: B85960425  
Avd. La Ballestera.  
19208. Alovera.  
(Guadalajara-Spain).

DE





[vida10.es](http://vida10.es)